

Inspiron 14

3000 Series

サービスマニュアル

コンピュータモデル : Inspiron 14-3443
規制モデル : P53G
規制タイプ : P53G001



メモ、注意、警告



メモ: コンピュータを使いやすくするための重要な情報を説明しています。



注意: ハードウェアの損傷やデータの損失の可能性を示し、その問題を回避するための方法を説明しています。



警告: 物的損害、けが、または死亡の原因となる可能性があることを示しています。

著作権 © 2014 Dell Inc. 無断転載を禁じます。 この製品は、米国および国際著作権法、ならびに米国および国際知的財産法で保護されています。Dell™、およびデルのロゴは、米国および / またはその他管轄区域における Dell Inc. の商標です。本書で使用されているその他すべての商標および名称は、各社の商標である場合があります。

目次

コンピュータ内部の作業を始める前に.....	9
作業を開始する前に	9
安全にお使いいただくために.....	9
奨励するツール.....	10
コンピュータ内部の作業を終えた後に.....	12
バッテリーの取り外し.....	13
手順.....	13
バッテリーの取り付け.....	14
手順.....	14
オプティカルドライブの取り外し.....	15
作業を開始する前に.....	15
手順.....	15
オプティカルドライブの取り付け.....	18
手順.....	18
作業を終えた後に.....	18
ベースカバーの取り外し.....	19
作業を開始する前に.....	19
手順.....	19
ベースカバーの取り付け.....	20
手順.....	20
作業を終えた後に.....	20

メモリモジュールの取り外し.....	21
作業を開始する前に.....	21
手順.....	21
メモリモジュールの取り付け.....	23
手順.....	23
作業を終えた後に.....	24
ワイヤレスカードの取り外し.....	25
作業を開始する前に.....	25
手順.....	25
ワイヤレスカードの取り付け.....	27
手順.....	27
作業を終えた後に.....	27
キーボードの取り外し.....	28
作業を開始する前に.....	28
手順.....	28
キーボードの取り付け.....	31
手順.....	31
作業を終えた後に.....	31
キーボードケーブルの折りたたみ.....	31
ハードドライブの取り外し.....	34
作業を開始する前に.....	34
手順.....	34
ハードドライブの取り付け.....	37
手順.....	37
作業を終えた後に.....	37

パームレストの取り外し.....	38
作業を開始する前に.....	38
手順.....	38
パームレストの取り付け.....	43
手順.....	43
作業を終えた後に.....	43
電源ボタン基板の取り外し.....	44
作業を開始する前に.....	44
手順.....	44
電源ボタン基板の取り付け.....	46
手順.....	46
作業を終えた後に.....	46
タッチパッドの取り外し.....	47
作業を開始する前に.....	47
手順.....	47
タッチパッドの取り付け.....	49
手順.....	49
作業を終えた後に.....	49
I/O ボードの取り外し.....	51
作業を開始する前に.....	51
手順.....	51
I/O ボードの取り付け.....	53
手順.....	53
作業を終えた後に.....	53

スピーカの取り外し.....	54
作業を開始する前に.....	54
手順.....	54
スピーカの取り付け.....	56
手順.....	56
作業を終えた後に.....	56
コイン型電池の取り外し.....	57
作業を開始する前に.....	57
手順.....	57
コイン型電池の取り付け.....	59
手順.....	59
作業を終えた後に.....	59
電源アダプタポートの取り外し.....	60
作業を開始する前に.....	60
手順.....	60
電源アダプタポートの取り付け.....	62
手順.....	62
作業を終えた後に.....	62
システム基板の取り外し.....	63
作業を開始する前に.....	63
手順.....	63
システム基板の取り付け.....	66
手順.....	66
作業を終えた後に.....	66

ヒートシンクアセンブリの取り外し.....	68
作業を開始する前に.....	68
手順.....	68
ヒートシンクアセンブリの取り付け.....	70
手順.....	70
作業を終えた後に.....	70
ディスプレイアセンブリの取り外し.....	71
作業を開始する前に.....	71
手順.....	71
ディスプレイアセンブリの取り付け.....	73
手順.....	73
作業を終えた後に.....	73
ディスプレイベゼルの取り外し.....	74
作業を開始する前に.....	74
手順.....	74
ディスプレイベゼルの取り付け.....	76
手順.....	76
作業を終えた後に.....	76
ディスプレイヒンジの取り外し.....	77
作業を開始する前に.....	77
手順.....	77
ディスプレイヒンジの取り付け.....	79
手順.....	79
作業を終えた後に.....	79



ディスプレイパネルの取り外し.....	80
作業を開始する前に.....	80
手順.....	80
ディスプレイパネルの取り付け.....	83
手順.....	83
作業を終えた後に.....	83
カメラの取り外し.....	84
作業を開始する前に.....	84
手順.....	84
カメラの取り付け.....	86
手順.....	86
作業を終えた後に.....	86
BIOS のフラッシュ.....	87
「困ったときは」と「デルへのお問い合わせ」	88
セルフヘルプリソース.....	88
デルへのお問い合わせ.....	88

コンピュータ内部の作業を始める前に

 **注意:** コンポーネントおよびカードは、損傷を避けるために端を持つようにしてください。ピンおよび接合部には触れないでください。









 **メモ:** 本書の画像は、ご注文の構成によってお使いのコンピュータと異なる場合があります。

作業を開始する前に

- 1 開いているファイルはすべて保存して閉じ、実行中のプログラムはすべて終了します。
 - 2 コンピュータをシャットダウンします。
 - Windows 8.1: スタート画面で、電源アイコン  → シャットダウンをクリックまたはタップします。
 - Windows 7: スタート → シャットダウンの順にクリックまたはタップします。
-  **メモ:** 他のオペレーティングシステムを使用している場合は、お使いのオペレーティングシステムのシャットダウン方法に関する文書を参照してください。
- 3 コンピュータおよび取り付けられているすべてのデバイスをコンセントから外します。
 - 4 電話ケーブル、ネットワークケーブルなどのすべてのケーブルをコンピュータから外します。
 - 5 キーボード、マウス、モニタなど取り付けられているすべてのデバイスや周辺機器をコンピュータから外します。
 - 6 すべてのメディアカードと光ディスクをコンピュータから取り外します(取り付けている場合)。
 - 7 コンピュータの電源を抜いたら、5秒ほど電源ボタンを押し続けてシステム基板の静電気を放電させます。

安全にお使いいただくために

身体の安全を守り、コンピュータを損傷から保護するために、次の安全に関する注意に従ってください。

-  **警告:** コンピュータ内部の作業を始める前に、コンピュータに付属の「安全に関する情報」に目を通してください。安全に関するベストプラクティスの詳細は、規制コンプライアンスに関するホームページ (dell.com/regulatory_compliance) を参照してください。
-  **警告:** すべての電源を外してから、コンピュータカバーまたはパネルを開きます。コンピュータ内部の作業が終わったら、カバー、パネル、ネジをすべて取り付けてから、電源に接続します。
-  **注意:** コンピュータの損傷を避けるため、平らで清潔な場所で作業を行うようにしてください。
-  **注意:** コンポーネントおよびカードは、損傷を避けるために端を持つようにしてください。ピンおよび接合部には触れないでください。
-  **注意:** Dell テクニカルアシスタンスチームの許可または指示によるトラブルシューティングと修理のみを行ってください。Dell の許可を受けていない修理による損傷は、保証の対象となりません。製品に付属している「安全にお使いいただくための注意」、または dell.com/regulatory_compliance を参照してください。
-  **注意:** コンピュータの内部に触れる前に、コンピュータの裏面など塗装されていない金属面に触れ、静電気を除去します。作業中は定期的に塗装されていない金属面に触れ、内部コンポーネントを損傷する恐れのある静電気を放出してください。
-  **注意:** ケーブルを外すときは、コネクタまたはプルタブを引っ張り、ケーブル自身を引っ張らないでください。ケーブルには、ケーブルを外す前に外しておく必要のあるロックタブや蝶ネジが付いたコネクタを持つものがあります。ケーブルを外すときは、均等にそろえて、コネクタのピンを曲げないようにしてください。ケーブルを接続するときは、ポートおよびコネクタが正しい位置と向きで配置されていることを確認してください。
-  **注意:** ネットワークケーブルを外すには、まずケーブルのプラグをコンピュータから外し、次にケーブルをネットワークデバイスから外します。
-  **注意:** メディアカードリーダーに取り付けられたカードは、押して取り出します。

奨励するツール

この文書で説明する操作には、以下のツールが必要です。

- プラスドライバー

- プラスチックスクライブ

コンピュータ内部の作業を終えた後に

△ 注意: コンピュータ内部にネジが残っていたり、緩んでいたりと、コンピュータに深刻な損傷を与える恐れがあります。

- 1 すべてのネジを取り付けて、コンピュータ内部にネジが残っていないことを確認します。
- 2 コンピュータでの作業を始める前に、取り外したすべての外付けデバイス、周辺機器、ケーブルを接続します。
- 3 コンピュータでの作業を始める前に、取り外したすべてのメディアカード、ディスク、その他のパーツを取り付けます。
- 4 コンピュータ、および取り付けられているすべてのデバイスをコンセントに接続します。
- 5 コンピュータの電源を入れます。

バッテリーの取り外し

⚠ 警告: コンピュータ内部の作業を始める前に、お使いのコンピュータ内の安全に関する情報を読み、[「コンピュータ内部の作業を始める前に」](#)の手順に従ってください。コンピュータ内部の作業を終えた後、[「コンピュータ内部の作業を終えた後に」](#)の指示に従ってください。より安全にお使いいただくためのベストプラクティスについては、dell.com/regulatory_compliance の規制順守のホームページを参照してください。

手順

- 1 ディスプレイを閉じて、コンピュータを裏返します。
- 2 バッテリーラッチをロック解除位置にスライドさせます。バッテリーのロックが解除されると、カチッという音が聞こえます。
- 3 指先でバッテリーを斜めにして持ち上げ、コンピュータベースから取り外します。

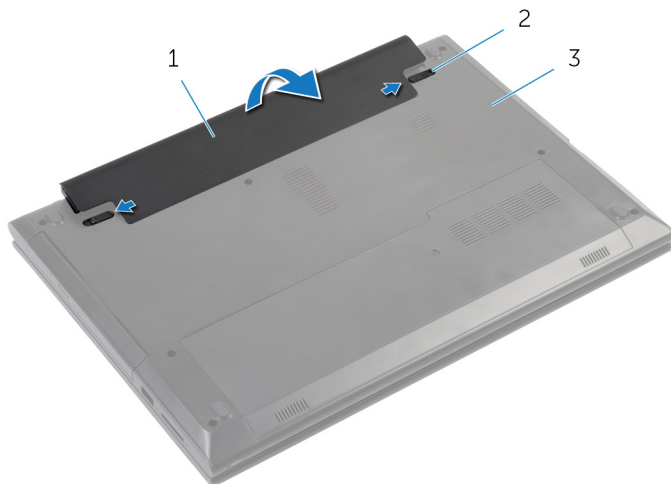

- | | | | |
|---|-----------|---|---------|
| 1 | バッテリー | 2 | ラッチ (2) |
| 3 | コンピュータベース | | |

- 4 コンピュータを表にしてディスプレイを開き、電源ボタンを5秒間押し続け、システム基板の静電気を除去します。

バッテリーの取り付け

 警告: コンピュータ内部の作業を始める前に、お使いのコンピュータ内の安全に関する情報を読み、[「コンピュータ内部の作業を始める前に」](#)の手順に従ってください。コンピュータ内部の作業を終えた後、[「コンピュータ内部の作業を終えた後に」](#)の指示に従ってください。より安全にお使いいただくためのベストプラクティスについては、dell.com/regulatory_compliance の規制順守のホームページを参照してください。

手順

バッテリーのタブをバッテリーベイのスロットに差し込み、所定の位置にバッテリーをはめ込みます。

オプティカルドライブの取り外し

 警告: コンピュータ内部の作業を始める前に、お使いのコンピュータ内の安全に関する情報を読み、[「コンピュータ内部の作業を始める前に」](#)の手順に従ってください。コンピュータ内部の作業を終えた後、[「コンピュータ内部の作業を終えた後に」](#)の指示に従ってください。より安全にお使いいただくためのベストプラクティスについては、dell.com/regulatory_compliance の規制順守のホームページを参照してください。

作業を開始する前に

[バッテリー](#)を取り外します。

手順

- 1 オプティカルドライブアセンブリをコンピュータベースに固定しているネジを外します。

- 2** 指先で光学ドライブアセンブリをスライドさせて、光学ドライブベイから取り外します。

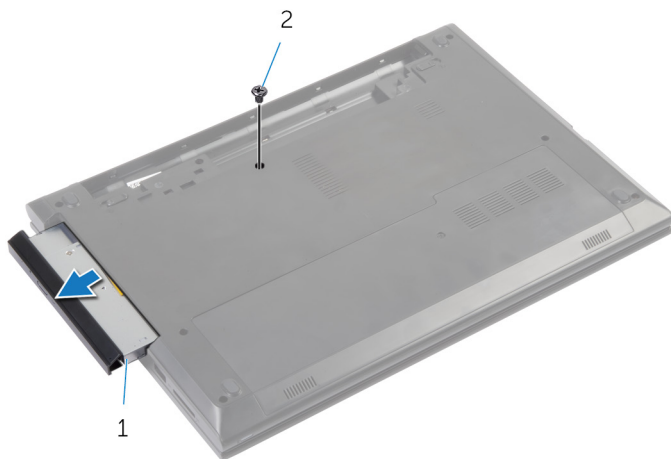

- 1 光学ドライブアセンブリ 2 ネジ

- 3** 光学ドライブベゼルを慎重に引き出し、光学ドライブから取り外します。

- 4 オプティカルドライブブラケットをオプティカルドライブアセンブリに固定しているネジを取り外し、オプティカルドライブブラケットを取り外します。

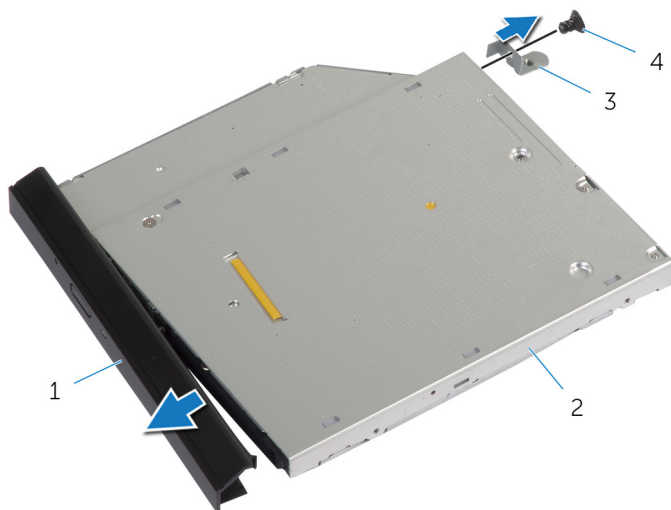

- | | | | |
|---|-----------------|---|------------|
| 1 | オプティカルドライブベゼル | 2 | オプティカルドライブ |
| 3 | オプティカルドライブブラケット | 4 | ネジ |

オプティカルドライブの取り付け

 **警告:** コンピュータ内部の作業を始める前に、お使いのコンピュータ内の安全に関する情報を読み、[「コンピュータ内部の作業を始める前に」](#)の手順に従ってください。コンピュータ内部の作業を終えた後、[「コンピュータ内部の作業を終えた後に」](#)の指示に従ってください。より安全にお使いいただくためのベストプラクティスについては、dell.com/regulatory_complianceの規制順守のホームページを参照してください。

手順

- 1 オプティカルドライブベゼルのタブをオプティカルドライブのスロットに合わせ、オプティカルドライブベゼルを所定の位置にはめ込みます。
- 2 オプティカルドライブブラケットのネジ穴をオプティカルドライブアセンブリのネジ穴に合わせます。
- 3 オプティカルドライブブラケットをオプティカルドライブアセンブリに固定するネジを取り付けます。
- 4 オプティカルドライブアセンブリをオプティカルドライブベイにスライドさせ、オプティカルドライブブラケットのネジ穴をコンピュータベースのネジ穴に合わせます。
- 5 オプティカルドライブアセンブリをコンピュータベースに固定するネジを取り付けます。

作業を終えた後に

[バッテリー](#)を取り付けます。

ベースカバーの取り外し

⚠ 警告: コンピュータ内部の作業を始める前に、お使いのコンピュータ内の安全に関する情報を読み、[「コンピュータ内部の作業を始める前に」](#)の手順に従ってください。コンピュータ内部の作業を終えた後、[「コンピュータ内部の作業を終えた後に」](#)の指示に従ってください。より安全にお使いいただくためのベストプラクティスについては、dell.com/regulatory_compliance の規制順守のホームページを参照してください。

作業を開始する前に

[バッテリー](#)を取り外します。

手順

- 1 ベースカバーをコンピュータベースに固定しているネジを外します。
- 2 ベースカバーをスライドさせてベースカバーのタブをコンピュータベースのスロットから外します。
- 3 ベースカバーを持ち上げて、コンピュータベースから取り外します。

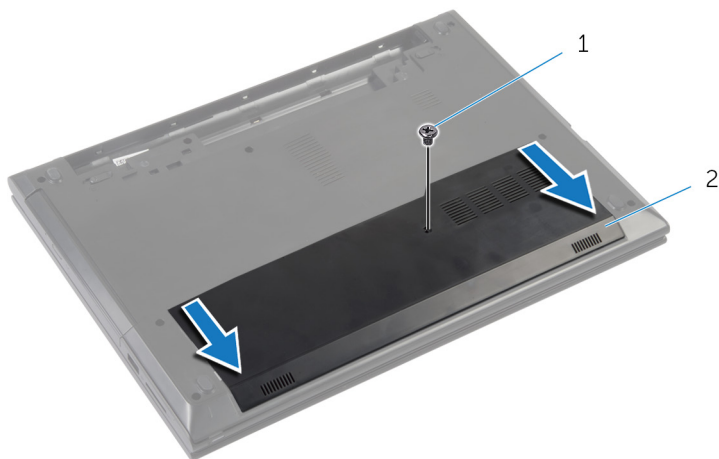

1 ネジ

2 ベースカバー

ベースカバーの取り付け

 警告: コンピュータ内部の作業を始める前に、お使いのコンピュータ内の安全に関する情報を読み、[「コンピュータ内部の作業を始める前に」](#)の手順に従ってください。コンピュータ内部の作業を終えた後、[「コンピュータ内部の作業を終えた後に」](#)の指示に従ってください。より安全にお使いいただくためのベストプラクティスについては、dell.com/regulatory_compliance の規制順守のホームページを参照してください。

手順

- 1 ベースカバーのタブをコンピュータベースのスロットに差し込んで、ベースカバーを所定の位置にはめ込みます。
- 2 ベースカバーをコンピュータベースに固定するネジを取り付けます。

作業を終えた後に

[バッテリー](#)を取り付けます。

メモリモジュールの取り外し

 警告: コンピュータ内部の作業を始める前に、お使いのコンピュータ内の安全に関する情報を読み、[「コンピュータ内部の作業を始める前に」](#)の手順に従ってください。コンピュータ内部の作業を終えた後、[「コンピュータ内部の作業を終えた後に」](#)の指示に従ってください。より安全にお使いいただくためのベストプラクティスについては、dell.com/regulatory_compliance の規制順守のホームページを参照してください。

作業を開始する前に

- 1 [バッテリー](#)を取り外します。
- 2 [ベースカバー](#)を取り外します。

手順

- 1 メモリモジュールスロットの両端にある固定クリップを、メモリモジュールが持ち上がるまで指先で慎重に広げます。

2 メモリモジュールをメモリモジュールスロットから取り外します。

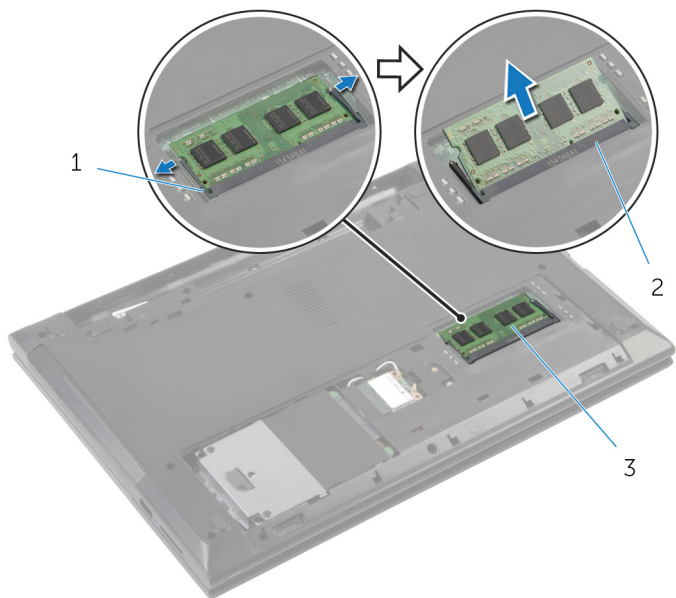

1 固定クリップ (2)

2 メモリモジュールスロット

3 メモリモジュール

メモリモジュールの取り付け



警告: コンピュータ内部の作業を始める前に、お使いのコンピュータ内の安全に関する情報を読み、[「コンピュータ内部の作業を始める前に」](#)の手順に従ってください。コンピュータ内部の作業を終えた後、[「コンピュータ内部の作業を終えた後に」](#)の指示に従ってください。より安全にお使いいただくためのベストプラクティスについては、dell.com/regulatory_compliance の規制順守のホームページを参照してください。

手順

- 1 メモリモジュールの切り込みをメモリモジュールスロットのタブに合わせます。

- 2 メモリモジュールを斜めにしてスロットにしっかりと差し込み、所定の位置にカチッと収まるまでメモリモジュールを押し込みます。

 **メモ:** カチッという感触がない場合は、メモリモジュールを取り外して、もう一度差し込んでください。

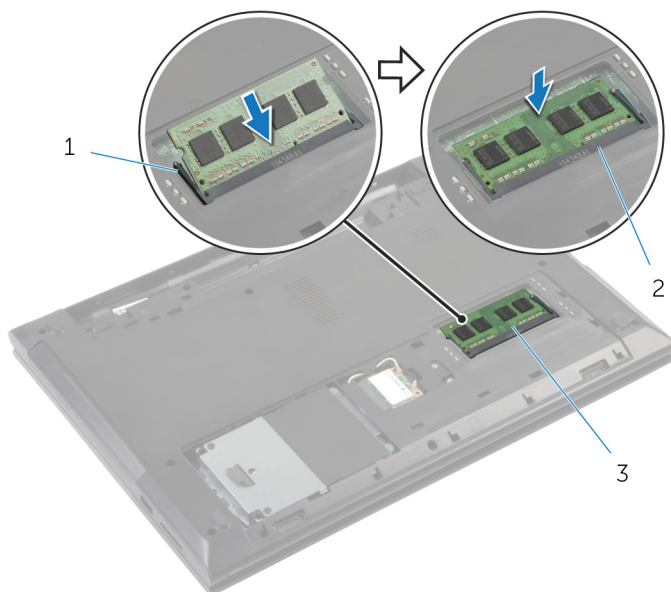

1 固定クリップ (2)

2 メモリモジュールスロット

3 メモリモジュール

作業を終えた後に

- 1 [ベースカバー](#)を取り付けます。
- 2 [バッテリー](#)を取り付けます。

ワイヤレスカードの取り外し

 警告: コンピュータ内部の作業を始める前に、お使いのコンピュータ内の安全に関する情報を読み、[「コンピュータ内部の作業を始める前に」](#)の手順に従ってください。コンピュータ内部の作業を終えた後、[「コンピュータ内部の作業を終えた後に」](#)の指示に従ってください。より安全にお使いいただくためのベストプラクティスについては、dell.com/regulatory_compliance の規制順守のホームページを参照してください。

作業を開始する前に

- 1 [バッテリー](#)を取り外します。
- 2 [ベースカバー](#)を取り外します。

手順

- 1 アンテナケーブルをワイヤレスカードから外します。
- 2 ワイヤレスカードをワイヤレスカードスロットに固定しているネジを外します。

- 3** ワイヤレスカードをスライドさせて、ワイヤレスカードスロットから取り外します。

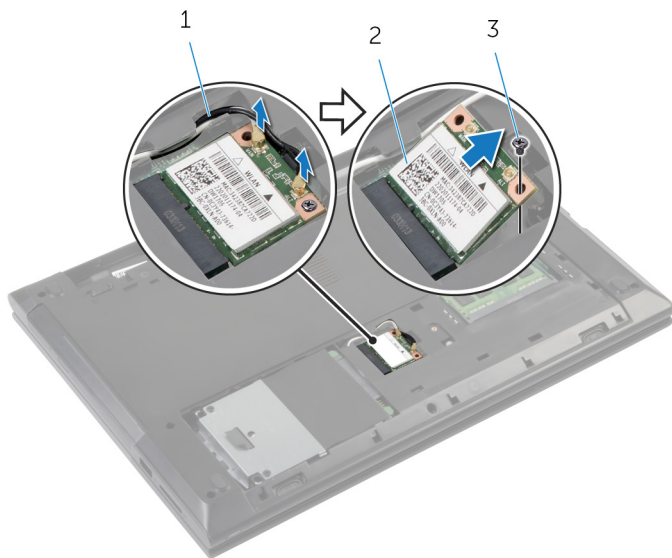

1 アンテナケーブル (2)

2 ワイヤレスカード

3 ネジ

ワイヤレスカードの取り付け

 **警告:** コンピュータ内部の作業を始める前に、お使いのコンピュータ内の安全に関する情報を読み、[「コンピュータ内部の作業を始める前に」](#)の手順に従ってください。コンピュータ内部の作業を終えた後、[「コンピュータ内部の作業を終えた後に」](#)の指示に従ってください。より安全にお使いいただくためのベストプラクティスについては、dell.com/regulatory_compliance の規制順守のホームページを参照してください。

手順

 **注意:** ワイヤレスカードへの損傷を避けるため、カードの下にケーブルを置かないでください。

- 1 ワイヤレスカードの切り込みをワイヤレスカードスロットのタブに合わせます。
- 2 ワイヤレスカードをワイヤレスカードスロットに差し込みます。
- 3 ワイヤレスカードをワイヤレスカードスロットに固定するネジを取り付けます。
- 4 アンテナケーブルをワイヤレスカードに接続します。

次の表に、お使いのコンピュータがサポートするワイヤレスカード用アンテナケーブルの色分けを示します。

ワイヤレスカードのコネクタ	アンテナケーブルの色
メイン（白色の三角形）	白色
補助（黒色の三角形）	黒色

作業を終えた後に

- 1 [ベースカバー](#)を取り付けます。
- 2 [バッテリー](#)を取り付けます。

キーボードの取り外し



警告: コンピュータ内部の作業を始める前に、お使いのコンピュータ内の安全に関する情報を読み、[「コンピュータ内部の作業を始める前に」](#)の手順に従ってください。コンピュータ内部の作業を終えた後、[「コンピュータ内部の作業を終えた後に」](#)の指示に従ってください。より安全にお使いいただくためのベストプラクティスについては、dell.com/regulatory_compliance の規制順守のホームページを参照してください。

作業を開始する前に

[バッテリー](#)を取り外します。

手順

- 1 コンピュータを表向きに置き、ディスプレイを開きます。
- 2 プラスチックスクライブを使って、中央の固定クリップから順に固定クリップを押してキーボードを持ち上げます。

3 キーボードを上スライドさせて、パームレストのタブから外します。

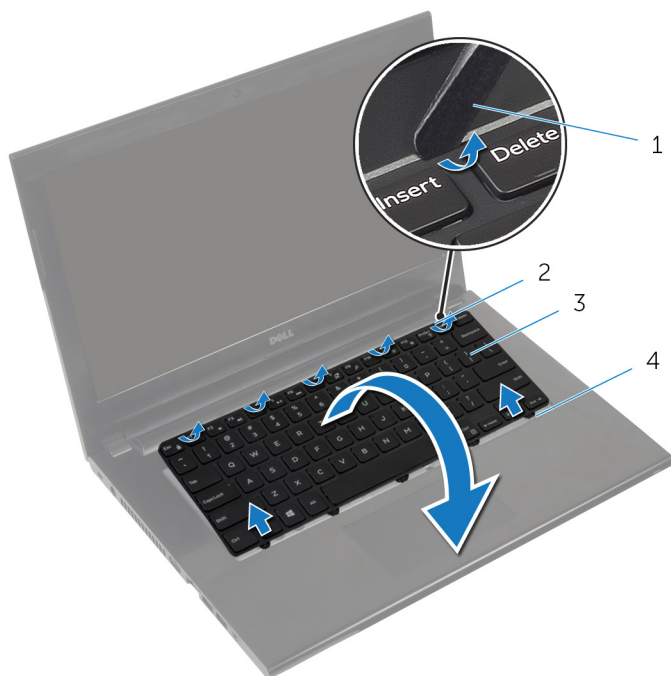

1 プラスチックスクライブ 2 固定クリップ (5)

3 キーボード 4 タブ (5)

4 キーボードを裏返して、パームレストにセットします。

- 5 ラッチを持ち上げ、システム基板からキーボードケーブルを外します。

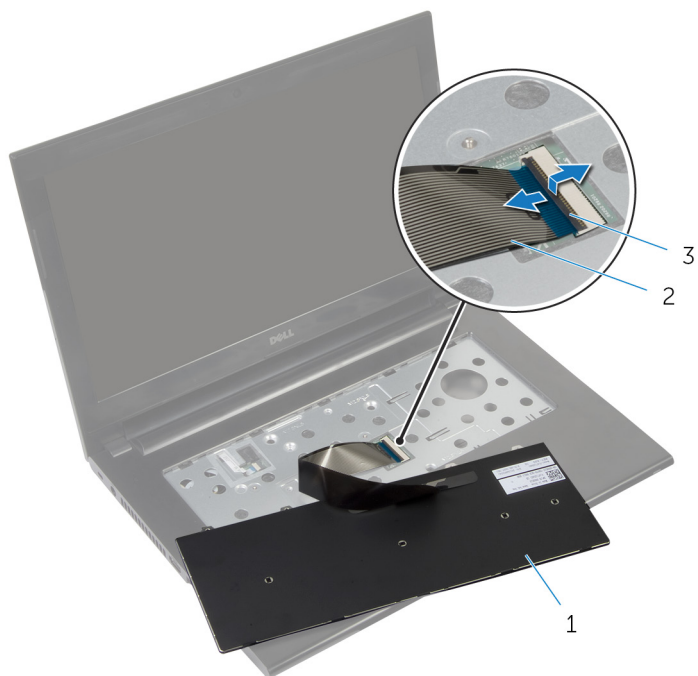

1 キーボード

2 キーボードケーブル

3 ラッチ

- 6 キーボードを持ち上げて、パームレストから取り外します。

キーボードの取り付け

 **警告:** コンピュータ内部の作業を始める前に、お使いのコンピュータ内の安全に関する情報を読み、[「コンピュータ内部の作業を始める前に」](#)の手順に従ってください。コンピュータ内部の作業を終えた後、[「コンピュータ内部の作業を終えた後に」](#)の指示に従ってください。より安全にお使いいただくためのベストプラクティスについては、dell.com/regulatory_compliance の規制順守のホームページを参照してください。

手順

 **メモ:** 新しいキーボードを取り付ける場合は、前のキーボードと同じ方法で、ケーブルを折りたたみます。詳細については、[「ケーブルの折りたたみ」](#)を参照してください。

- 1 キーボードケーブルをコネクタに差し込み、ラッチを押し下げてケーブルを固定します。
- 2 キーボードを裏返します。
- 3 キーボードのタブをパームレストのスロットにスライドさせて、キーボードを所定の位置にはめ込みます。

作業を終えた後に

[バッテリー](#)を取り付けます。

キーボードケーブルの折りたたみ

 **注意:** ケーブルを折りたたむときに、過剰な圧力をかけないでください。

交換用のキーボードがお手元に届いたときは、キーボードのケーブルは折りたたまれていません。これらの指示に従って、前のキーボードと同じ方法で交換用のキーボードのケーブルを折りたたみます。

- 1 キーボードを平らできれいな平面に置きます。

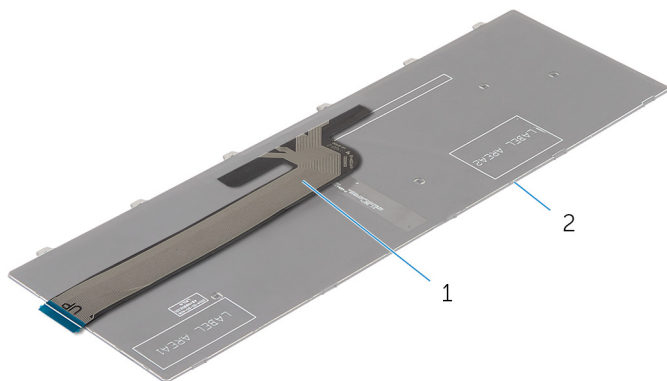

1 キーボードケーブル

2 キーボード

- 2 画像に示すように、キーボードケーブルの端を折り曲げ線に合わせてゆっくりと折りたたみます。

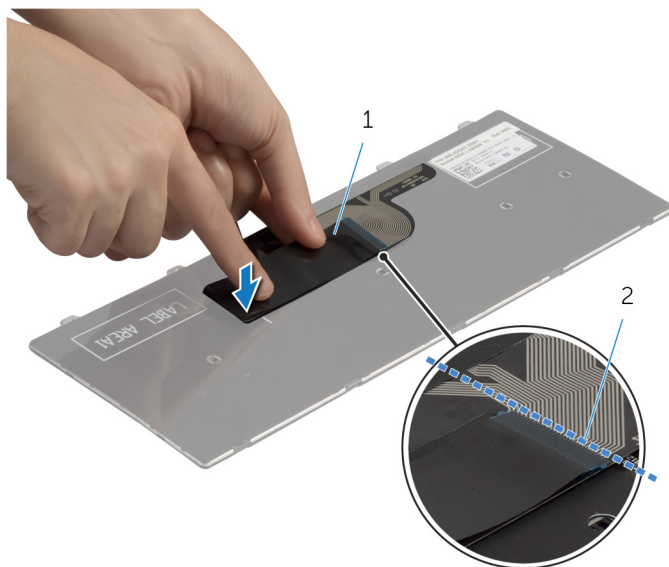

1 キーボードケーブル

2 折り曲げ線

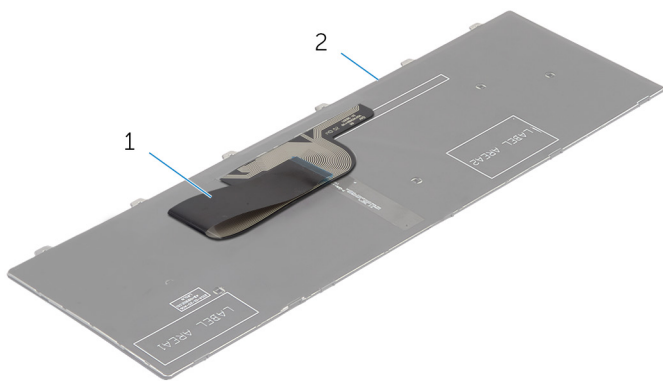



1 キーボードケーブル

2 キーボード

ハードドライブの取り外し

 警告: コンピュータ内部の作業を始める前に、お使いのコンピュータ内の安全に関する情報を読み、[「コンピュータ内部の作業を始める前に」](#)の手順に従ってください。コンピュータ内部の作業を終えた後、[「コンピュータ内部の作業を終えた後に」](#)の指示に従ってください。より安全にお使いいただくためのベストプラクティスについては、dell.com/regulatory_compliance の規制順守のホームページを参照してください。

 注意: ハードドライブは壊れやすいので、取り扱いには注意してください。

 注意: データの損失を防ぐため、コンピュータの電源が入っている状態、またはスリープ状態のときにハードドライブを取り外さないでください。

作業を開始する前に

- 1 [バッテリー](#)を取り外します。
- 2 [ベアスカバー](#)を取り外します。

手順

- 1 ハードドライブアセンブリをコンピュータベースに固定しているネジを外します。
- 2 ハードドライブアセンブリをコンピュータ側面に向かってスライドさせ、システム基板のコネクタからハードドライブアセンブリを外します。

- 3** プルタブを使って、ハードドライブアセンブリを持ち上げ、スライドしてコンピュータベースのタブから取り外します。

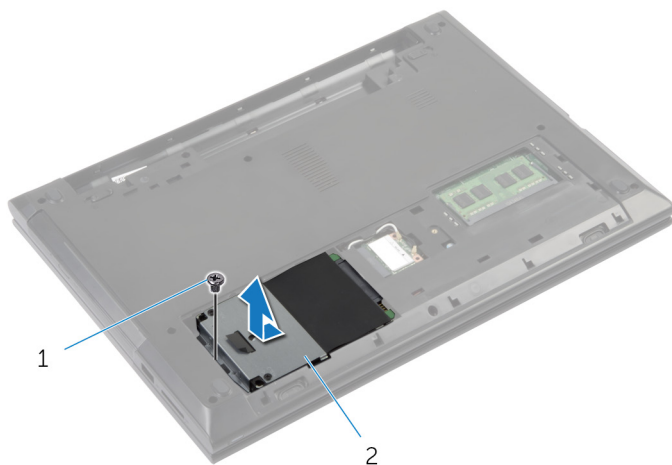

1 ネジ

2 ハードドライブ

- 4** ハードドライブにハードドライブブラケットを固定しているネジを外します。
- 5** プルタブを使って、ハードドライブブラケットを持ち上げ、ハードドライブから取り外します。

6 透明シートをハードドライブからはがします。

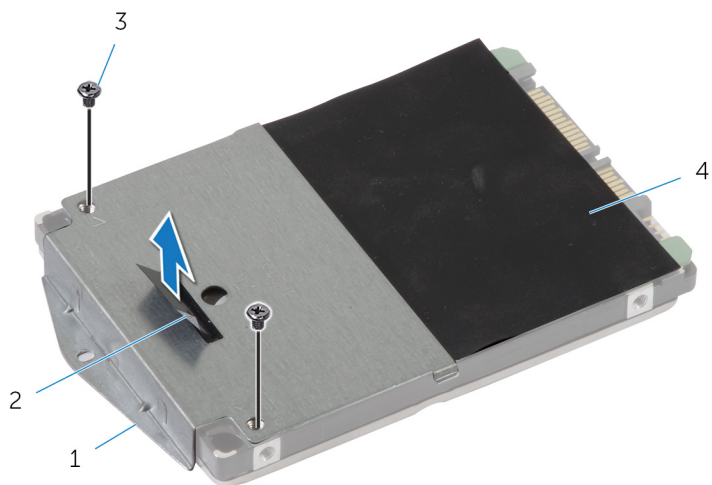

1 ハードドライブブラケット

2 プルタブ

3 ネジ (2)

4 透明シート

ハードドライブの取り付け

 警告: コンピュータ内部の作業を始める前に、お使いのコンピュータ内の安全に関する情報を読み、[「コンピュータ内部の作業を始める前に」](#)の手順に従ってください。コンピュータ内部の作業を終えた後、[「コンピュータ内部の作業を終えた後に」](#)の指示に従ってください。より安全にお使いいただくためのベストプラクティスについては、dell.com/regulatory_compliance の規制順守のホームページを参照してください。

 注意: ハードドライブは壊れやすいので、取り扱いには注意してください。

手順

- 1 透明シートをハードドライブに貼り付けます。
- 2 ハードドライブブラケットのネジ穴をハードドライブのネジ穴に合わせます。
- 3 ハードドライブブラケットをハードドライブに固定するネジを取り付けます。
- 4 ハードドライブアセンブリをコンピュータベースのタブの下にスライドさせ、ハードドライブアセンブリをハードドライブベースにセットします。
- 5 ハードドライブアセンブリをコンピュータベースに固定するネジを取り付けます。

作業を終えた後に

- 1 [ベースカバー](#)を取り付けます。
- 2 [バッテリー](#)を取り付けます。

パームレストの取り外し

 警告: コンピュータ内部の作業を始める前に、お使いのコンピュータ内の安全に関する情報を読み、[「コンピュータ内部の作業を始める前に」](#)の手順に従ってください。コンピュータ内部の作業を終えた後、[「コンピュータ内部の作業を終えた後に」](#)の指示に従ってください。より安全にお使いいただくためのベストプラクティスについては、dell.com/regulatory_compliance の規制順守のホームページを参照してください。

作業を開始する前に

- 1 [バッテリー](#)を取り外します。
- 2 [ベースカバー](#)を取り外します。
- 3 [ハードドライブ](#)を取り外します。
- 4 [キーボード](#)を取り外します。

手順

- 1 コンピュータを表向きに置き、ディスプレイを可能な限り開きます。

- 2** パームレストをコンピュータベースに固定しているネジを外します。

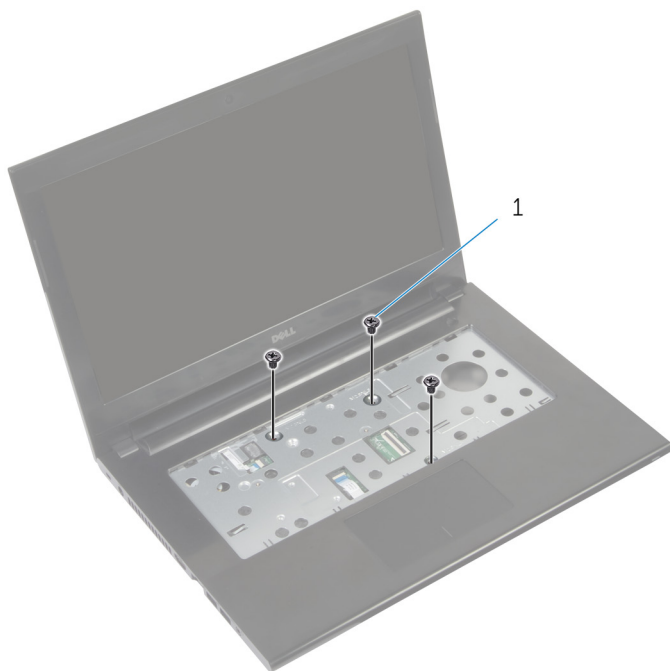

1 ネジ (3)

- 3** 電源ボタンケーブルを覆っているテープをはがします。

- 4 ラッチを持ち上げ、プルタブを使って、電源ボタンケーブルとタッチパッドケーブルをシステム基板から外します。

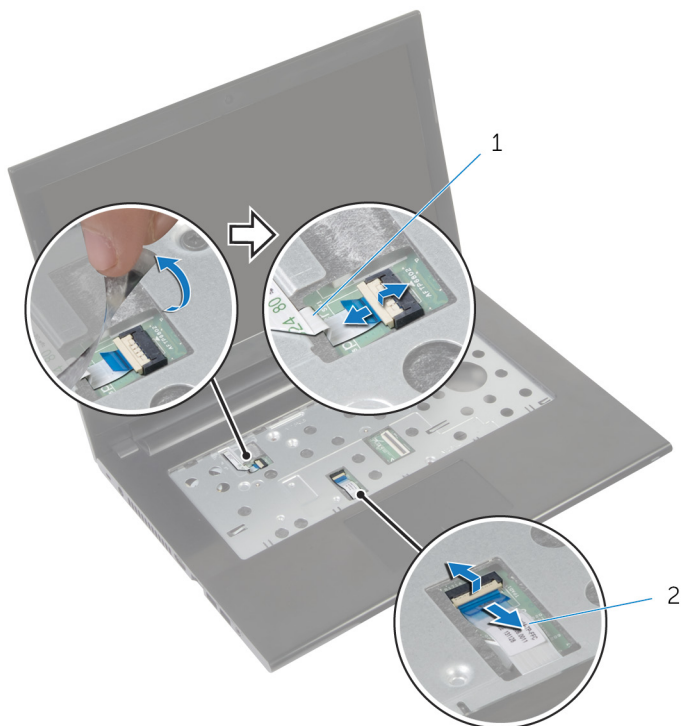

1 電源ボタンケーブル

2 タッチパッドケーブル

- 5 ディスプレイを閉じて、コンピュータを裏返します。

- 6 パームレストをコンピュータベースに固定しているネジを外します。

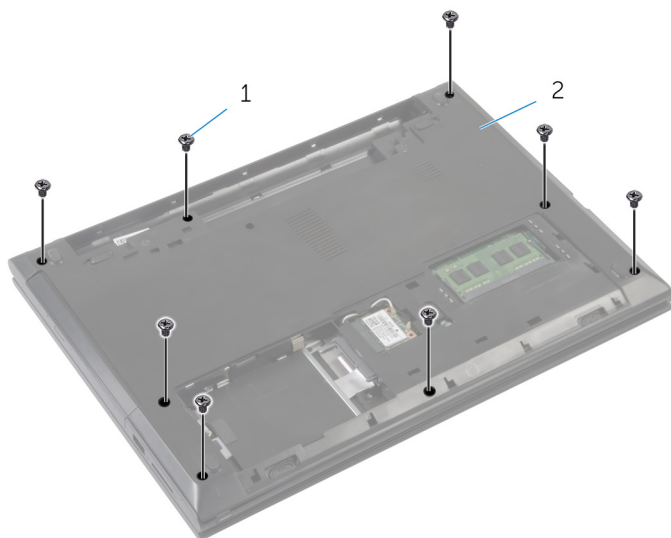

1 ネジ (8)

2 コンピュータベース

- 7 プラスチックスクライブを使って、パームレストのタブをコンピュータベースのロットから外します。



1 プラスチックスクライブ

2 パームレスト

3 コンピュータベース

- 8 コンピュータを表向きに置き、ディスプレイを可能な限り開きます。

- 9 パームレストを下端から持ち上げて、コンピュータベースから取り外します。



1 パームレスト

- 10 「[電源ボタン基板](#)の取り外し」の手順 2 から 5 を行います。
- 11 「[タッチパッド](#)の取り外し」の手順 2 から 3 を行います。

パームレストの取り付け

 **警告:** コンピュータ内部の作業を始める前に、お使いのコンピュータ内の安全に関する情報を読み、[「コンピュータ内部の作業を始める前に」](#)の手順に従ってください。コンピュータ内部の作業を終えた後、[「コンピュータ内部の作業を終えた後に」](#)の指示に従ってください。より安全にお使いいただくためのベストプラクティスについては、dell.com/regulatory_compliance の規制順守のホームページを参照してください。

手順

- 1 「[タッチパッド](#)の取り付け」の手順 1 から 3 を行います。
- 2 「[電源ボタン基板](#)の取り付け」の手順 1 から 4 を行います。
- 3 パームレストをコンピュータベースに合わせます。
- 4 パームレストの端を押し下げて、所定の位置にはめ込みます。
- 5 パームレストをコンピュータベースに固定するネジを取り付けます。
- 6 タッチパッドケーブルと電源ボタンケーブルを、システム基板のコネクタに差し込み、ラッチを押し下げてケーブルを固定します。
- 7 電源ボタンケーブルにテープを貼り付けます。
- 8 ディスプレイを閉じて、コンピュータを裏返します。
- 9 パームレストをコンピュータベースに固定するネジを取り付けます。

作業を終えた後に

- 1 [ハードドライブ](#)を取り付けます。
- 2 [ベースカバー](#)を取り付けます。
- 3 [キーボード](#)を取り付けます。
- 4 [バッテリー](#)を取り付けます。

電源ボタン基板の取り外し

 **警告:** コンピュータ内部の作業を始める前に、お使いのコンピュータ内の安全に関する情報を読み、[「コンピュータ内部の作業を始める前に」](#)の手順に従ってください。コンピュータ内部の作業を終えた後、[「コンピュータ内部の作業を終えた後に」](#)の指示に従ってください。より安全にお使いいただくためのベストプラクティスについては、[dell.com/regulatory_compliance](https://www.dell.com/regulatory_compliance) の規制順守のホームページを参照してください。

作業を開始する前に

- 1 [バッテリー](#)を取り外します。
- 2 [ベースカバー](#)を取り外します。
- 3 [キーボード](#)を取り外します。
- 4 [メモリモジュール](#)を取り外します。
- 5 [ワイヤレスカード](#)を取り外します。
- 6 [ハードドライブ](#)を取り外します。

手順

- 1 「[パームレストの取り外し](#)」の手順 1 から 7 を行います。
- 2 電源ボタン基板からテープをはがします。
- 3 電源ボタン基板をパームレストに固定しているネジを外します。
- 4 電源ボタンケーブルの配線をメモして、ケーブルをパームレストから外します。

- 5 電源ボタン基板をケーブルと一緒に持ち上げて、パームレストから取り外します。

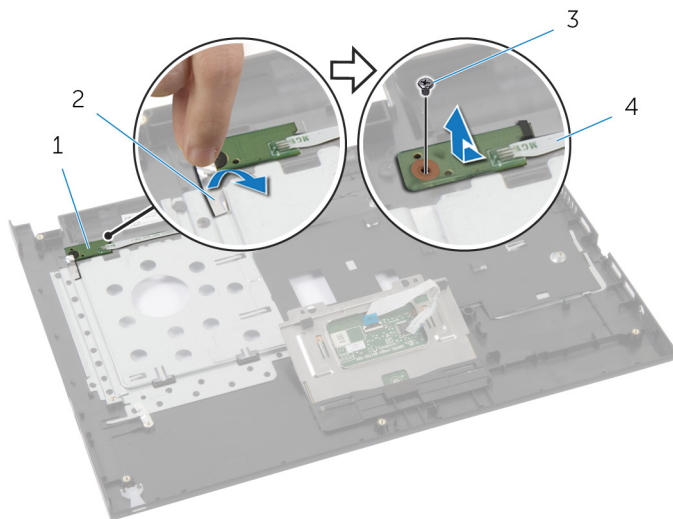

1 電源ボタン基板

2 テープ

3 ネジ

4 電源ボタンケーブル

電源ボタン基板の取り付け

 警告: コンピュータ内部の作業を始める前に、お使いのコンピュータ内の安全に関する情報を読み、[「コンピュータ内部の作業を始める前に」](#)の手順に従ってください。コンピュータ内部の作業を終えた後、[「コンピュータ内部の作業を終えた後に」](#)の指示に従ってください。より安全にお使いいただくためのベストプラクティスについては、dell.com/regulatory_compliance の規制順守のホームページを参照してください。

手順

- 1 電源ボタンケーブルをパームレストの配線ガイドに沿って配線します。
- 2 電源ボタン基板のネジ穴をパームレストのネジ穴に合わせます。
- 3 電源ボタン基板をパームレストに固定するネジを取り付けます。
- 4 電源ボタン基板にテープを貼り付けます。
- 5 「[パームレスト](#)の取り付け」の手順3から9を行います。

作業を終えた後に

- 1 [ハードドライブ](#)を取り付けます。
- 2 [ワイヤレスカード](#)を取り付けます。
- 3 [メモリモジュール](#)を取り付けます。
- 4 [キーボード](#)を取り付けます。
- 5 [ベースカバー](#)を取り付けます。
- 6 [バッテリー](#)を取り付けます。

タッチパッドの取り外し

 警告: コンピュータ内部の作業を始める前に、お使いのコンピュータ内の安全に関する情報を読み、[「コンピュータ内部の作業を始める前に」](#)の手順に従ってください。コンピュータ内部の作業を終えた後、[「コンピュータ内部の作業を終えた後に」](#)の指示に従ってください。より安全にお使いいただくためのベストプラクティスについては、dell.com/regulatory_compliance の規制順守のホームページを参照してください。

作業を開始する前に

- 1 [バッテリー](#)を取り外します。
- 2 [ベースカバー](#)を取り外します。
- 3 [メモリモジュール](#)を取り外します。
- 4 [ワイヤレスカード](#)を取り外します。
- 5 [ハードドライブ](#)を取り外します。
- 6 [キーボード](#)を取り外します。

手順

- 1 「[パームレストの取り外し](#)」の手順1から7を行います。
- 2 タッチパッドをパームレストに固定しているネジを外します。

- 3 タッチパッドをスライドさせて、パームレストのスロットから取り外します。

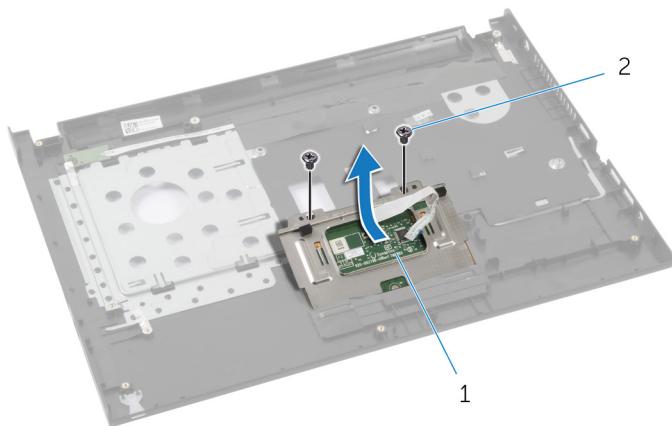

1 タッチパッド

2 ネジ (2)

タッチパッドの取り付け

⚠ 警告: コンピュータ内部の作業を始める前に、お使いのコンピュータ内の安全に関する情報を読み、[「コンピュータ内部の作業を始める前に」](#)の手順に従ってください。コンピュータ内部の作業を終えた後、[「コンピュータ内部の作業を終えた後に」](#)の指示に従ってください。より安全にお使いいただくためのベストプラクティスについては、dell.com/regulatory_compliance の規制順守のホームページを参照してください。

手順

- 1 タッチパッドをパームレストのスロットにスライドさせて取り付けます。
- 2 タッチパッドのネジ穴をパームレストのネジ穴に合わせます。
- 3 タッチパッドをパームレストに固定するネジを取り付けます。
- 4 [「パームレスト」](#)の取り付けの手順 3 から 9 を行います。

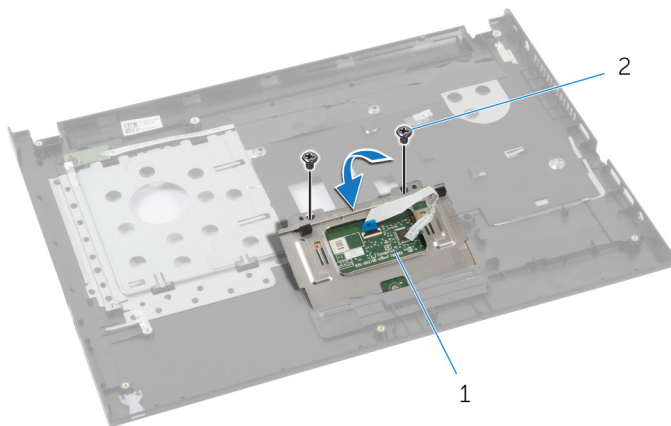

1 タッチパッド

2 ネジ (2)

作業を終えた後に

- 1 [ハードドライブ](#)を取り付けます。
- 2 [ワイヤレスカード](#)を取り付けます。

- 3 [メモリモジュール](#)を取り付けます。
- 4 [ベースカバー](#)を取り付けます。
- 5 [キーボード](#)を取り付けます。
- 6 [バッテリー](#)を取り付けます。

I/O ボードの取り外し



警告: コンピュータ内部の作業を始める前に、お使いのコンピュータ内の安全に関する情報を読み、[「コンピュータ内部の作業を始める前に」](#)の手順に従ってください。コンピュータ内部の作業を終えた後、[「コンピュータ内部の作業を終えた後に」](#)の指示に従ってください。より安全にお使いいただくためのベストプラクティスについては、dell.com/regulatory_compliance の規制順守のホームページを参照してください。

作業を開始する前に

- 1 [バッテリー](#)を取り外します。
- 2 [ベースカバー](#)を取り外します。
- 3 [メモリモジュール](#)を取り外します。
- 4 [ワイヤレスカード](#)を取り外します。
- 5 [ハードドライブ](#)を取り外します。
- 6 [キーボード](#)を取り外します。
- 7 [パームレスト](#)を取り外します。

手順

- 1 I/O ボードをコンピュータベースから持ち上げて裏返します。
- 2 ラッチを持ち上げ、プルタブを使って I/O ボードケーブルを I/O ボードから外します。

3 I/O ボードを持ち上げて、コンピュータベースから取り外します。

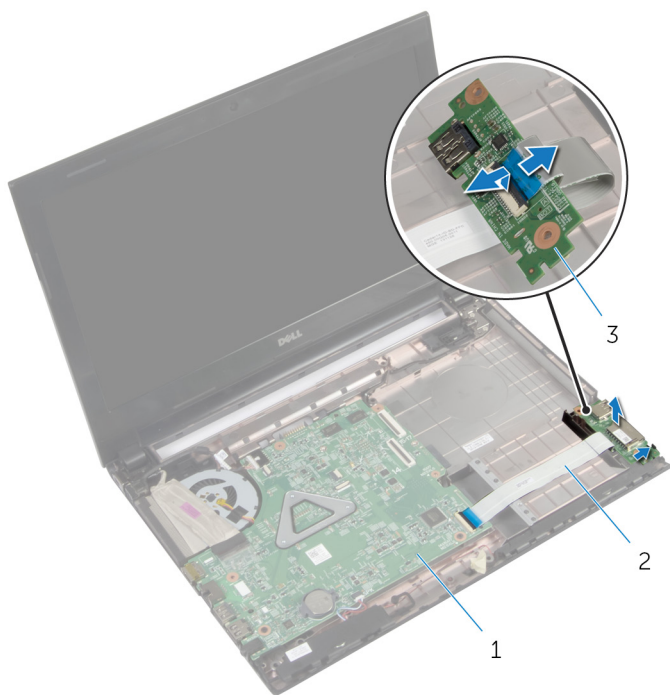

1 システム基板

2 I/O ボードケーブル

3 I/O ボード

I/O ボードの取り付け

 警告: コンピュータ内部の作業を始める前に、お使いのコンピュータ内の安全に関する情報を読み、[「コンピュータ内部の作業を始める前に」](#)の手順に従ってください。コンピュータ内部の作業を終えた後、[「コンピュータ内部の作業を終えた後に」](#)の指示に従ってください。より安全にお使いいただくためのベストプラクティスについては、dell.com/regulatory_compliance の規制順守のホームページを参照してください。

手順

- 1 I/O ボードケーブルを I/O ボードケーブルコネクタに差し込み、ラッチを押し下げてケーブルを固定します。
- 2 I/O ボードを裏返し、コンピュータベースの位置合わせポストを使用して、I/O ボードを所定の位置にセットします。

作業を終えた後に

- 1 [パームレスト](#)を取り付けます。
- 2 [ハードドライブ](#)を取り付けます。
- 3 [ワイヤレスカード](#)を取り付けます。
- 4 [メモリモジュール](#)を取り付けます。
- 5 [ベースカバー](#)を取り付けます。
- 6 [キーボード](#)を取り付けます。
- 7 [バッテリー](#)を取り付けます。

スピーカの取り外し



警告: コンピュータ内部の作業を始める前に、お使いのコンピュータ内の安全に関する情報を読み、[「コンピュータ内部の作業を始める前に」](#)の手順に従ってください。コンピュータ内部の作業を終えた後、[「コンピュータ内部の作業を終えた後に」](#)の指示に従ってください。より安全にお使いいただくためのベストプラクティスについては、dell.com/regulatory_compliance の規制順守のホームページを参照してください。

作業を開始する前に

- 1 [バッテリー](#)を取り外します。
- 2 [ベースカバー](#)を取り外します。
- 3 [メモリモジュール](#)を取り外します。
- 4 [ワイヤレスカード](#)を取り外します。
- 5 [ハードドライブ](#)を取り外します。
- 6 [キーボード](#)を取り外します。
- 7 [パームレスト](#)を取り外します。
- 8 [I/O ボード](#)を取り外します。

手順

- 1 スピーカケーブルをシステム基板から外します。
- 2 スピーカケーブルの配線をメモして、ケーブルを配線ガイドから取り外します。

- 3 スピーカをスピーカーケーブルと一緒に持ち上げ、コンピュータベースから取り外します。

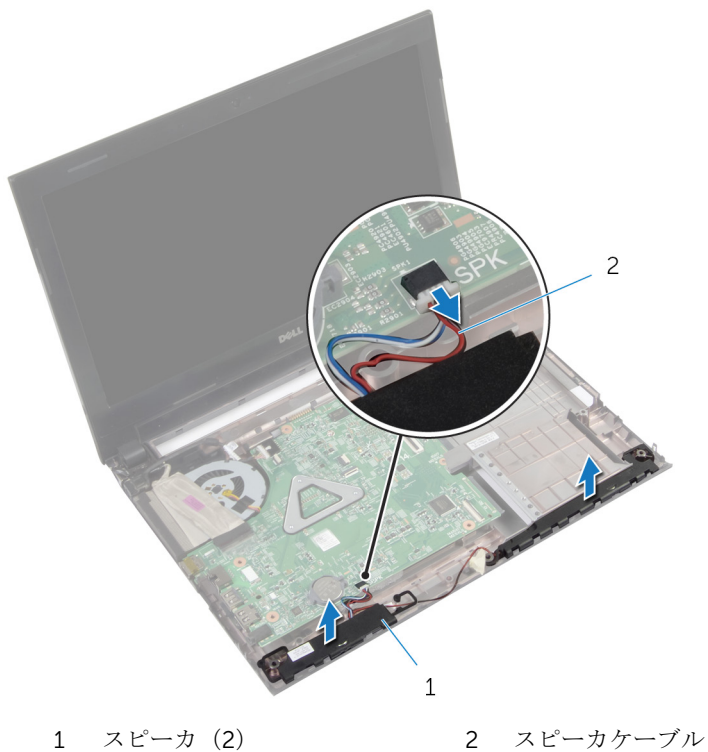

スピーカの取り付け

 警告: コンピュータ内部の作業を始める前に、お使いのコンピュータ内の安全に関する情報を読み、[「コンピュータ内部の作業を始める前に」](#)の手順に従ってください。コンピュータ内部の作業を終えた後、[「コンピュータ内部の作業を終えた後に」](#)の指示に従ってください。より安全にお使いいただくためのベストプラクティスについては、dell.com/regulatory_compliance の規制順守のホームページを参照してください。

手順

- 1 コンピュータベースの位置合わせポストを使って、スピーカをコンピュータベースにセットします。
- 2 スピーカケーブルをコンピュータベースの配線ガイドに沿って配線します。
- 3 システム基板にスピーカケーブルを接続します。

作業を終えた後に

- 1 [I/O ボード](#)を取り付けます。
- 2 [パームレスト](#)を取り付けます。
- 3 [ハードドライブ](#)を取り付けます。
- 4 [ワイヤレスカード](#)を取り付けます。
- 5 [メモリモジュール](#)を取り付けます。
- 6 [ベースカバー](#)を取り付けます。
- 7 [キーボード](#)を取り付けます。
- 8 [バッテリー](#)を取り付けます。

コイン型電池の取り外し

 警告: コンピュータ内部の作業を始める前に、お使いのコンピュータ内の安全に関する情報を読み、「[コンピュータ内部の作業を始める前に](#)」の手順に従ってください。コンピュータ内部の作業を終えた後、「[コンピュータ内部の作業を終えた後に](#)」の指示に従ってください。より安全にお使いいただくためのベストプラクティスについては、dell.com/regulatory_compliance の規制順守のホームページを参照してください。

 注意: コイン型電池を取り外すと、BIOS の設定がデフォルトにリセットされます。コイン型電池を取り外す前に、BIOS の設定をメモしておくことをお勧めします。

作業を開始する前に

- 1 [バッテリー](#)を取り外します。
- 2 [ベースカバー](#)を取り外します。
- 3 [メモリモジュール](#)を取り外します。
- 4 [ワイヤレスカード](#)を取り外します。
- 5 [ハードドライブ](#)を取り外します。
- 6 [キーボード](#)を取り外します。
- 7 [パームレスト](#)を取り外します。

手順

プラスチックスクライブを使用して、コイン型電池をシステム基板のバッテリーソケットからゆっくと取り出します。

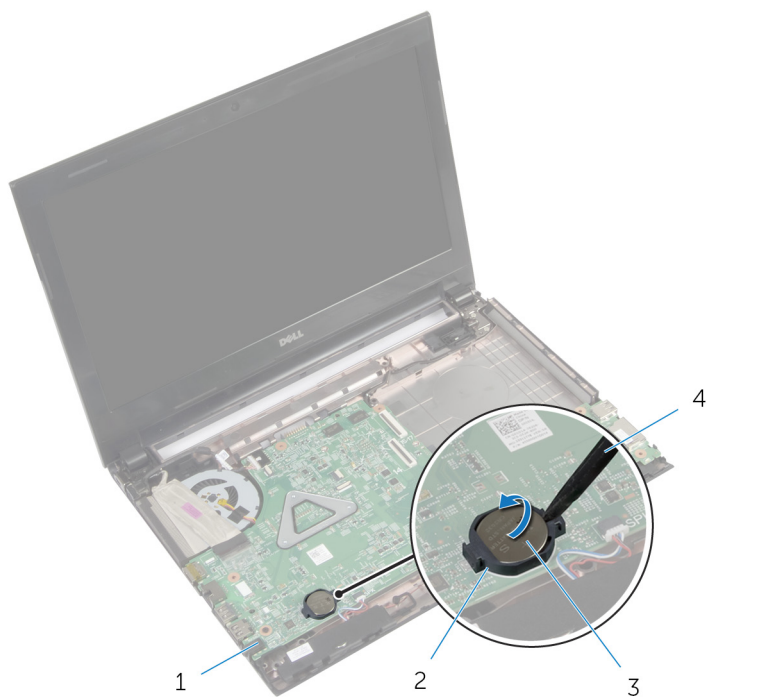

1 システム基板

2 バッテリーソケット

3 コイン型電池

4 プラスチックスクライブ

コイン型電池の取り付け



警告: コンピュータ内部の作業を始める前に、お使いのコンピュータ内の安全に関する情報を読み、「[コンピュータ内部の作業を始める前に](#)」の手順に従ってください。コンピュータ内部の作業を終えた後、「[コンピュータ内部の作業を終えた後に](#)」の指示に従ってください。より安全にお使いいただくためのベストプラクティスについては、dell.com/regulatory_compliance の規制順守のホームページを参照してください。

手順

プラス側を上にして、コイン型電池をシステム基板のバッテリーソケットにはめ込みます。

作業を終えた後に

- 1 [パームレスト](#)を取り付けます。
- 2 [ハードドライブ](#)を取り付けます。
- 3 [ワイヤレスカード](#)を取り付けます。
- 4 [メモリモジュール](#)を取り付けます。
- 5 [ベースカバー](#)を取り付けます。
- 6 [キーボード](#)を取り付けます。
- 7 [バッテリー](#)を取り付けます。

電源アダプタポートの取り外し

 **警告:** コンピュータ内部の作業を始める前に、お使いのコンピュータ内の安全に関する情報を読み、[「コンピュータ内部の作業を始める前に」](#)の手順に従ってください。コンピュータ内部の作業を終えた後、[「コンピュータ内部の作業を終えた後に」](#)の指示に従ってください。より安全にお使いいただくためのベストプラクティスについては、dell.com/regulatory_compliance の規制順守のホームページを参照してください。

作業を開始する前に

- 1 [バッテリー](#)を取り外します。
- 2 [ベースカバー](#)を取り外します。
- 3 [メモリモジュール](#)を取り外します。
- 4 [ワイヤレスカード](#)を取り外します。
- 5 [ハードドライブ](#)を取り外します。
- 6 [キーボード](#)を取り外します。
- 7 [パームレスト](#)を取り外します。

手順

- 1 電源アダプタポートケーブルをシステム基板から取り外します。
- 2 電源アダプタポートケーブルの配線をメモして、コンピュータベースの配線ガイドから取り外します。

- 3 電源アダプタポートをケーブルと一緒に持ち上げて、コンピュータベースから取り外します。

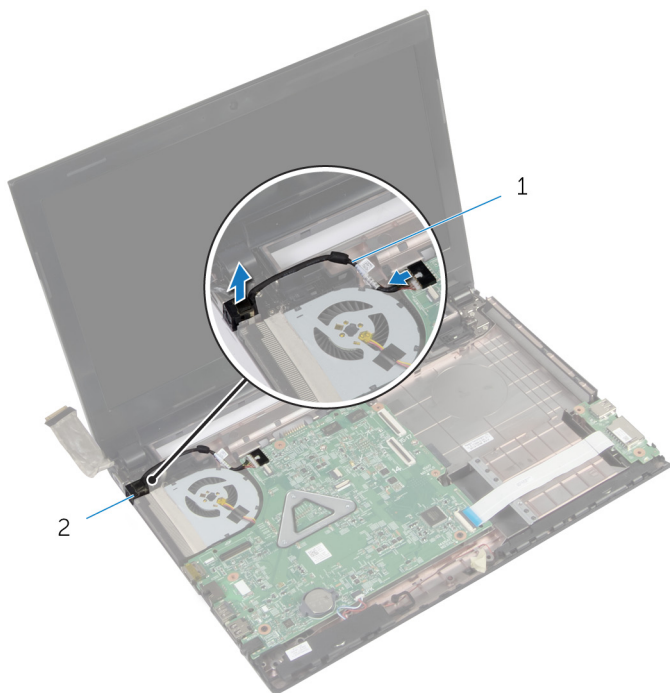

1 電源アダプタポートケーブル

2 電源アダプタポート

電源アダプタポートの取り付け

 **警告:** コンピュータ内部の作業を始める前に、お使いのコンピュータ内の安全に関する情報を読み、[「コンピュータ内部の作業を始める前に」](#)の手順に従ってください。コンピュータ内部の作業を終えた後、[「コンピュータ内部の作業を終えた後に」](#)の指示に従ってください。より安全にお使いいただくためのベストプラクティスについては、[dell.com/regulatory_compliance](https://www.dell.com/regulatory_compliance) の規制順守のホームページを参照してください。

手順

- 1 電源アダプタポートを所定の位置にスライドさせます。
- 2 電源アダプタポートケーブルをコンピュータベースの配線ガイドに沿って配線します。
- 3 電源アダプタポートケーブルをシステム基板に接続します。

作業を終えた後に

- 1 [パームレスト](#)を取り付けます。
- 2 [ハードドライブ](#)を取り付けます。
- 3 [ワイヤレスカード](#)を取り付けます。
- 4 [メモリモジュール](#)を取り付けます。
- 5 [ベースカバー](#)を取り付けます。
- 6 [キーボード](#)を取り付けます。
- 7 [バッテリー](#)を取り付けます。

システム基板の取り外し

 **警告:** コンピュータ内部の作業を始める前に、お使いのコンピュータ内の安全に関する情報を読み、[「コンピュータ内部の作業を始める前に」](#)の手順に従ってください。コンピュータ内部の作業を終えた後、[「コンピュータ内部の作業を終えた後に」](#)の指示に従ってください。より安全にお使いいただくためのベストプラクティスについては、dell.com/regulatory_compliance の規制順守のホームページを参照してください。

 **メモ:** お使いのコンピュータのサービスタグはシステム基板に保存されています。システム基板の取り付け後に、BIOS セットアッププログラムにサービスタグを入力する必要があります。

 **メモ:** システム基板を取り付けると、BIOS セットアッププログラムを使用して BIOS に行った変更はすべて削除されます。システム基板を取り付けた後、必要な変更を実行する必要があります。

 **メモ:** システム基板からケーブルを外す前に、各コネクタの位置をメモしておき、システム基板の取り付け後に正しく元の場所に戻すことができるようにしてください。

作業を開始する前に

- 1 [バッテリー](#)を取り外します。
- 2 [オプティカルドライブ](#)を取り外します。
- 3 [ベースカバー](#)を取り外します。
- 4 [メモリモジュール](#)を取り外します。
- 5 [ワイヤレスカード](#)を取り外します。
- 6 [ハードドライブ](#)を取り外します。
- 7 [キーボード](#)を取り外します。
- 8 [パームレスト](#)を取り外します。

手順

- 1 ディスプレイケーブルをシステム基板のコネクタに固定しているテープをはがします。
- 2 ラッチを持ち上げ、プルタブを使ってディスプレイケーブルをシステム基板のコネクタから外します。

- 3 ファンからディスプレイケーブルを外します。
- 4 ラッチを持ち上げ、プルタブを使って I/O ボードケーブルをシステム基板のコネクタから外します。
- 5 電源アダプタポートケーブルとスピーカケーブルをシステム基板のコネクタから外します。

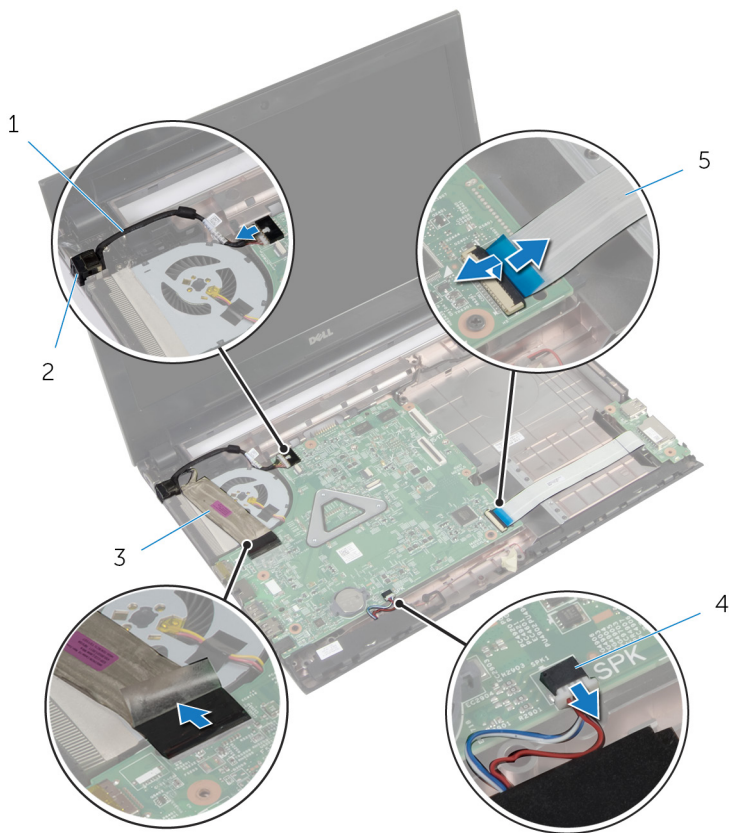

- | | |
|-----------------|-------------|
| 1 電源アダプタポートケーブル | 2 電源アダプタポート |
| 3 ディスプレイケーブル | 4 スピーカケーブル |
| 5 I/O ボードケーブル | |

- 6 システム基板をコンピュータベースに固定しているネジを外します。

7 システム基板を持ち上げて、コンピュータベースから取り外します。

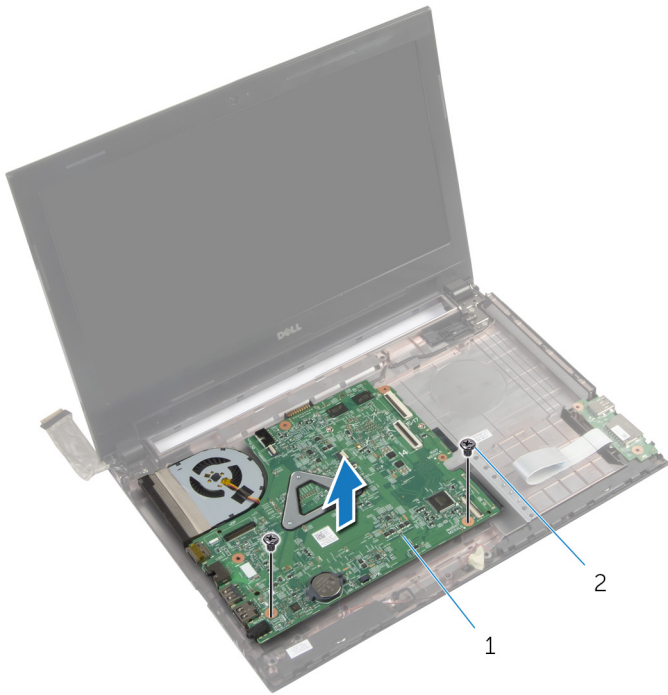



1 システム基板

2 ネジ (2)

システム基板の取り付け

 **警告:** コンピュータ内部の作業を始める前に、お使いのコンピュータ内の安全に関する情報を読み、[「コンピュータ内部の作業を始める前に」](#)の手順に従ってください。コンピュータ内部の作業を終えた後、[「コンピュータ内部の作業を終えた後に」](#)の指示に従ってください。より安全にお使いいただくためのベストプラクティスについては、dell.com/regulatory_compliance の規制順守のホームページを参照してください。

 **メモ:** お使いのコンピュータのサービスタグはシステム基板に保存されています。システム基板の取り付け後に、BIOS セットアッププログラムにサービスタグを入力する必要があります。

 **メモ:** システム基板を取り付けると、BIOS セットアッププログラムを使用して BIOS に行った変更はすべて削除されます。システム基板を取り付けた後、必要な変更を実行する必要があります。

手順



- 1 システム基板のネジ穴をコンピュータベースのネジ穴に合わせます。
- 2 システム基板をコンピュータベースに固定するネジを取り付けます。
- 3 電源アダプタポートケーブルとスピーカーケーブルをシステム基板のコネクタに接続します。
- 4 I/O ボードケーブルをシステム基板のコネクタに差し込み、ラッチを押し下げてケーブルを固定します。
- 5 ディスプレイケーブルをファンに取り付けます。
- 6 ディスプレイケーブルをシステム基板のコネクタに差し込み、ラッチを押し下げてケーブルを固定します。
- 7 ディスプレイケーブルをシステム基板に固定するテープを貼り付けます。

作業を終えた後に

- 1 [パームレスト](#)を取り付けます。
- 2 [ハードドライブ](#)を取り付けます。
- 3 [ワイヤレスカード](#)を取り付けます。
- 4 [メモリモジュール](#)を取り付けます。
- 5 [ベースカバー](#)を取り付けます。

- 6 [キーボード](#)を取り付けます。
- 7 [オプティカルドライブ](#)を取り付けます。
- 8 [バッテリー](#)を取り付けます。

ヒートシンクアセンブリの取り外し

-  **警告:** コンピュータ内部の作業を始める前に、お使いのコンピュータ内の安全に関する情報を読み、「[コンピュータ内部の作業を始める前に](#)」の手順に従ってください。コンピュータ内部の作業を終えた後、「[コンピュータ内部の作業を終えた後に](#)」の指示に従ってください。より安全にお使いいただくためのベストプラクティスについては、[dell.com/regulatory_compliance](#) の規制順守のホームページを参照してください。
-  **警告:** ヒートシンクは、通常操作中に熱くなることがあります。十分な冷却時間をとってから、ヒートシンクに触れるようにしてください。
-  **注意:** プロセッサの冷却効果を最大にするため、ヒートシンクの放熱部分に触れないでください。皮脂によってサーマルグリースの放熱能力が低下する可能性があります。

作業を開始する前に

- 1 [バッテリー](#)を取り外します。
- 2 [オプティカルドライブ](#)を取り外します。
- 3 [ベースカバー](#)を取り外します。
- 4 [メモリモジュール](#)を取り外します。
- 5 [ワイヤレスカード](#)を取り外します。
- 6 [ハードドライブ](#)を取り外します。
- 7 [キーボード](#)を取り外します。
- 8 [パームレスト](#)を取り外します。
- 9 [システム基板](#)を取り外します。

手順

-  **メモ:** お使いのシステムのヒートシンクアセンブリの外観は、次の図とは異なる場合があります。
- 1 システム基板を裏返し、平らな面に置きます。
 - 2 ファンケーブルをシステム基板から外します。

- 3 ヒートシンク上に表示されている順番に従って、ヒートシンクアセンブリをシステム基板に固定している拘束ネジを緩めます。
- 4 ヒートシンクアセンブリを持ち上げて、システム基板から取り外します。

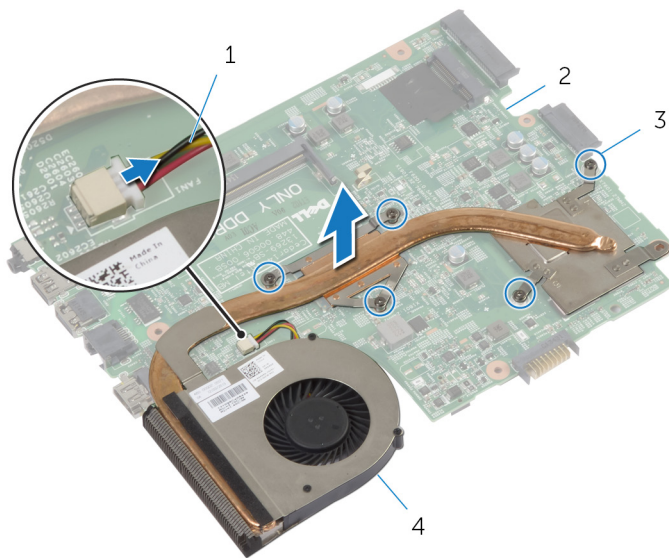

- 1 ファンケーブル
- 3 拘束ネジ (5)

- 2 システム基板
- 4 ヒートシンクアセンブリ

ヒートシンクアセンブリの取り付け

 **警告:** コンピュータ内部の作業を始める前に、お使いのコンピュータ内の安全に関する情報を読み、[「コンピュータ内部の作業を始める前に」](#)の手順に従ってください。コンピュータ内部の作業を終えた後、[「コンピュータ内部の作業を終えた後に」](#)の指示に従ってください。より安全にお使いいただくためのベストプラクティスについては、dell.com/regulatory_complianceの規制順守のホームページを参照してください。

 **注意:** プロセッサヒートシンクの位置が正しく合っていないと、システム基板とプロセッサを損傷する原因になります。

手順

- 1 ヒートシンクアセンブリのネジ穴をシステム基板のネジ穴に合わせます。
- 2 ヒートシンク上に表示されている順番に従って、ヒートシンクアセンブリをシステム基板に固定する拘束ネジを締めます。
- 3 ファンケーブルをシステム基板に接続します。

作業を終えた後に

- 1 [システム基板](#)を取り付けます。
- 2 [パームレスト](#)を取り付けます。
- 3 [ハードドライブ](#)を取り付けます。
- 4 [ワイヤレスカード](#)を取り付けます。
- 5 [メモリモジュール](#)を取り付けます。
- 6 [ベースカバー](#)を取り付けます。
- 7 [キーボード](#)を取り付けます。
- 8 [オプティカルドライブ](#)を取り付けます。
- 9 [バッテリー](#)を取り付けます。

ディスプレイアセンブリの取り外し

 **警告:** コンピュータ内部の作業を始める前に、お使いのコンピュータ内の安全に関する情報を読み、[「コンピュータ内部の作業を始める前に」](#)の手順に従ってください。コンピュータ内部の作業を終えた後、[「コンピュータ内部の作業を終えた後に」](#)の指示に従ってください。より安全にお使いいただくためのベストプラクティスについては、dell.com/regulatory_complianceの規制順守のホームページを参照してください。

作業を開始する前に

- 1 [バッテリー](#)を取り外します。
- 2 [オプティカルドライブ](#)を取り外します。
- 3 [ベースカバー](#)を取り外します。
- 4 [メモリモジュール](#)を取り外します。
- 5 [ワイヤレスカード](#)を取り外します。
- 6 [ハードドライブ](#)を取り外します。
- 7 [キーボード](#)を取り外します。
- 8 [パームレスト](#)を取り外します。
- 9 [システム基板](#)を取り外します。

手順

- 1 アンテナケーブルの配線をメモして、ケーブルを配線ガイドから外します。
- 2 ディスプレイアセンブリをコンピュータベースに固定しているネジを外します。

- 3 ディスプレイアセンブリを持ち上げて、コンピュータベースから取り外します。

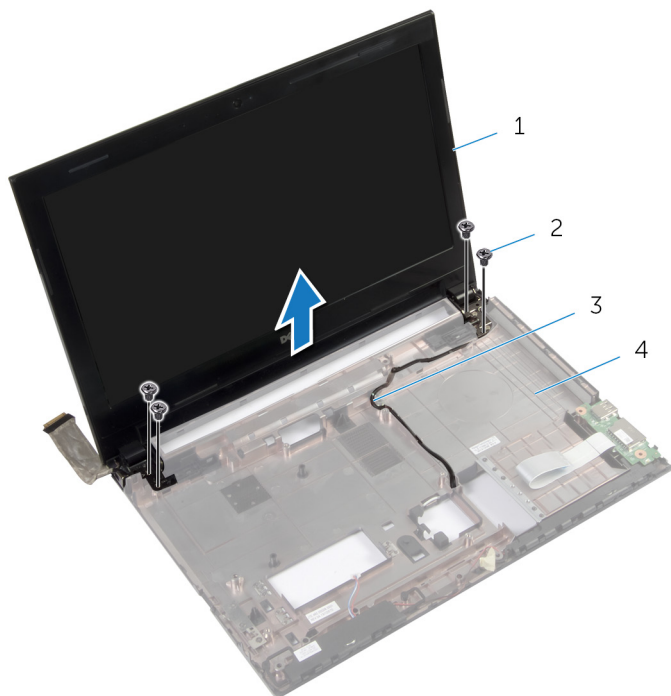

- | | | | |
|---|-------------|---|-----------|
| 1 | ディスプレイアセンブリ | 2 | ネジ (4) |
| 3 | アンテナケーブル | 4 | コンピュータベース |

ディスプレイアセンブリの取り付け

 **警告:** コンピュータ内部の作業を始める前に、お使いのコンピュータ内の安全に関する情報を読み、[「コンピュータ内部の作業を始める前に」](#)の手順に従ってください。コンピュータ内部の作業を終えた後、[「コンピュータ内部の作業を終えた後に」](#)の指示に従ってください。より安全にお使いいただくためのベストプラクティスについては、dell.com/regulatory_complianceの規制順守のホームページを参照してください。

手順

- 1 ディスプレイアセンブリをコンピュータベースにセットして、ディスプレイアセンブリのネジ穴をコンピュータベースのネジ穴に合わせます。
- 2 ディスプレイアセンブリをコンピュータベースに固定するネジを取り付けます。
- 3 アンテナケーブルをコンピュータベースの配線ガイドに沿って配線します。

作業を終えた後に

- 1 [システム基板](#)を取り付けます。
- 2 [パームレスト](#)を取り付けます。
- 3 [ハードドライブ](#)を取り付けます。
- 4 [ワイヤレスカード](#)を取り付けます。
- 5 [メモリモジュール](#)を取り付けます。
- 6 [ベースカバー](#)を取り付けます。
- 7 [キーボード](#)を取り付けます。
- 8 [オプティカルドライブ](#)を取り付けます。
- 9 [バッテリー](#)を取り付けます。

ディスプレイベゼルの取り外し

 警告: コンピュータ内部の作業を始める前に、お使いのコンピュータ内の安全に関する情報を読み、[「コンピュータ内部の作業を始める前に」](#)の手順に従ってください。コンピュータ内部の作業を終えた後、[「コンピュータ内部の作業を終えた後に」](#)の指示に従ってください。より安全にお使いいただくためのベストプラクティスについては、dell.com/regulatory_compliance の規制順守のホームページを参照してください。

作業を開始する前に

- 1 [バッテリー](#)を取り外します。
- 2 [オプティカルドライブ](#)を取り外します。
- 3 [ベースカバー](#)を取り外します。
- 4 [メモリモジュール](#)を取り外します。
- 5 [ワイヤレスカード](#)を取り外します。
- 6 [ハードドライブ](#)を取り外します。
- 7 [キーボード](#)を取り外します。
- 8 [パームレスト](#)を取り外します。
- 9 [システム基板](#)を取り外します。
- 10 [ディスプレイアセンブリ](#)を取り外します。

手順

- 1 ディスプレイベゼルの内側の端を指先で慎重に持ち上げます。

- 2 ディスプレイベゼルをディスプレイ背面カバーから取り外します。



1 ディスプレイベゼル

2 ディスプレイ背面カバー

ディスプレイベゼルの取り付け

 **警告:** コンピュータ内部の作業を始める前に、お使いのコンピュータ内の安全に関する情報を読み、[「コンピュータ内部の作業を始める前に」](#)の手順に従ってください。コンピュータ内部の作業を終えた後、[「コンピュータ内部の作業を終えた後に」](#)の指示に従ってください。より安全にお使いいただくためのベストプラクティスについては、dell.com/regulatory_compliance の規制順守のホームページを参照してください。

手順

- 1 ディスプレイベゼルをディスプレイ背面カバーに合わせて、ディスプレイベゼルを所定の位置にゆっくりとはめ込みます。
- 2 ヒンジカバーをディスプレイアセンブリのヒンジに合わせて、ヒンジカバーを所定の位置にはめ込みます。

作業を終えた後に

- 1 [ディスプレイアセンブリ](#)を取り付けます。
- 2 [システム基板](#)を取り付けます。
- 3 [パームレスト](#)を取り付けます。
- 4 [ハードドライブ](#)を取り付けます。
- 5 [ワイヤレスカード](#)を取り付けます。
- 6 [メモリモジュール](#)を取り付けます。
- 7 [ベースカバー](#)を取り付けます。
- 8 [キーボード](#)を取り付けます。
- 9 [オプティカルドライブ](#)を取り付けます。
- 10 [バッテリー](#)を取り付けます。

ディスプレイヒンジの取り外し

 警告: コンピュータ内部の作業を始める前に、お使いのコンピュータ内の安全に関する情報を読み、[「コンピュータ内部の作業を始める前に」](#)の手順に従ってください。コンピュータ内部の作業を終えた後、[「コンピュータ内部の作業を終えた後に」](#)の指示に従ってください。より安全にお使いいただくためのベストプラクティスについては、dell.com/regulatory_compliance の規制順守のホームページを参照してください。

作業を開始する前に

- 1 [バッテリー](#)を取り外します。
- 2 [オプティカルドライブ](#)を取り外します。
- 3 [ベースカバー](#)を取り外します。
- 4 [メモリモジュール](#)を取り外します。
- 5 [ワイヤレスカード](#)を取り外します。
- 6 [ハードドライブ](#)を取り外します。
- 7 [キーボード](#)を取り外します。
- 8 [パームレスト](#)を取り外します。
- 9 [システム基板](#)を取り外します。
- 10 [ディスプレイアセンブリ](#)を取り外します。
- 11 [ディスプレイベゼル](#)を取り外します。

手順

- 1 ディスプレイヒンジをディスプレイ背面カバーに固定しているネジを外します。

- 2 ディスプレイヒンジを持ち上げて、ディスプレイ背面カバーから取り外します。

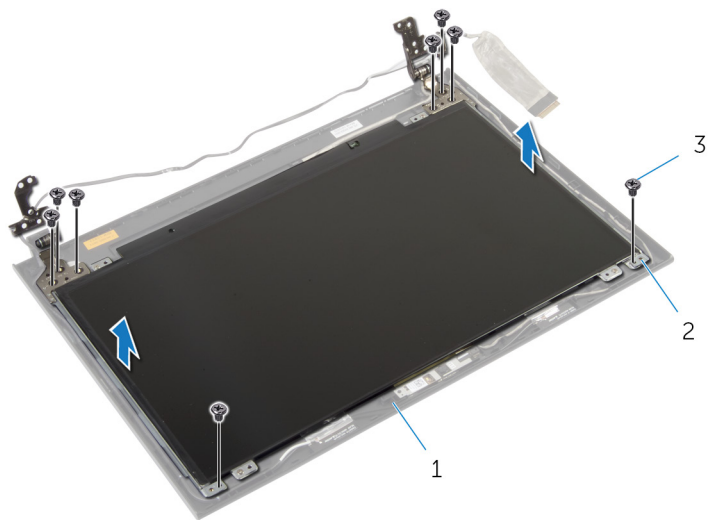

- 1 ディスプレイ背面カバー 2 ディスプレイヒンジ (2)
3 ネジ (8)

ディスプレイヒンジの取り付け

 警告: コンピュータ内部の作業を始める前に、お使いのコンピュータ内の安全に関する情報を読み、[「コンピュータ内部の作業を始める前に」](#)の手順に従ってください。コンピュータ内部の作業を終えた後、[「コンピュータ内部の作業を終えた後に」](#)の指示に従ってください。より安全にお使いいただくためのベストプラクティスについては、dell.com/regulatory_compliance の規制順守のホームページを参照してください。

手順

- 1 ディスプレイヒンジのネジ穴をディスプレイ背面カバーのネジ穴に合わせます。
- 2 ディスプレイヒンジをディスプレイ背面カバーに固定するネジを取り付けます。

作業を終えた後に

- 1 [ディスプレイベゼル](#)を取り付けます。
- 2 [ディスプレイアセンブリ](#)を取り付けます。
- 3 [システム基板](#)を取り付けます。
- 4 [パームレスト](#)を取り付けます。
- 5 [ハードドライブ](#)を取り付けます。
- 6 [ワイヤレスカード](#)を取り付けます。
- 7 [メモリモジュール](#)を取り付けます。
- 8 [ベースカバー](#)を取り付けます。
- 9 [キーボード](#)を取り付けます。
- 10 [オプティカルドライブ](#)を取り付けます。
- 11 [バッテリー](#)を取り付けます。

ディスプレイパネルの取り外し

 **警告:** コンピュータ内部の作業を始める前に、お使いのコンピュータ内の安全に関する情報を読み、[「コンピュータ内部の作業を始める前に」](#)の手順に従ってください。コンピュータ内部の作業を終えた後、[「コンピュータ内部の作業を終えた後に」](#)の指示に従ってください。より安全にお使いいただくためのベストプラクティスについては、dell.com/regulatory_compliance の規制順守のホームページを参照してください。

作業を開始する前に

- 1 [バッテリー](#)を取り外します。
- 2 [オプティカルドライブ](#)を取り外します。
- 3 [ベースカバー](#)を取り外します。
- 4 [メモリモジュール](#)を取り外します。
- 5 [ワイヤレスカード](#)を取り外します。
- 6 [ハードドライブ](#)を取り外します。
- 7 [キーボード](#)を取り外します。
- 8 [パームレスト](#)を取り外します。
- 9 [システム基板](#)を取り外します。
- 10 [ディスプレイアセンブリ](#)を取り外します。
- 11 [ディスプレイベゼル](#)を取り外します。
- 12 [ディスプレイヒンジ](#)を取り外します。

手順

- 1 ディスプレイパネルをディスプレイ背面カバーに固定しているネジを外します。

- 2 ディスプレイパネルをゆっくりと持ち上げて裏返します。

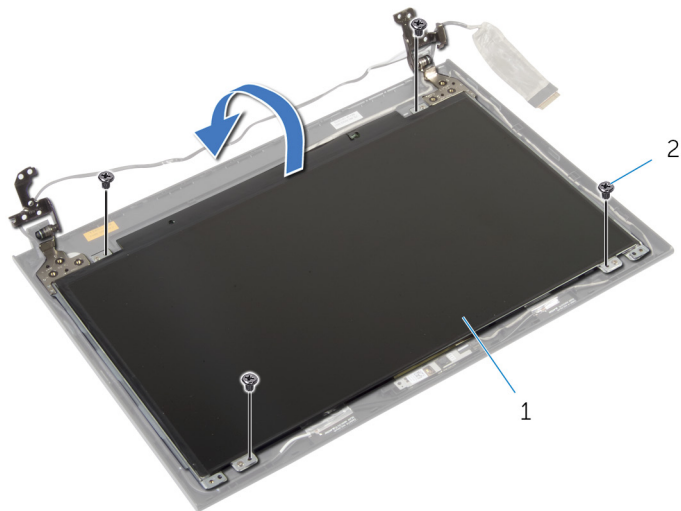

1 ディスプレイパネル

2 ネジ (4)

- 3 ディスプレイケーブルに装着されているテープをはがします。

- 4 ディスプレイケーブルをディスプレイパネルケーブルコネクタから外します。

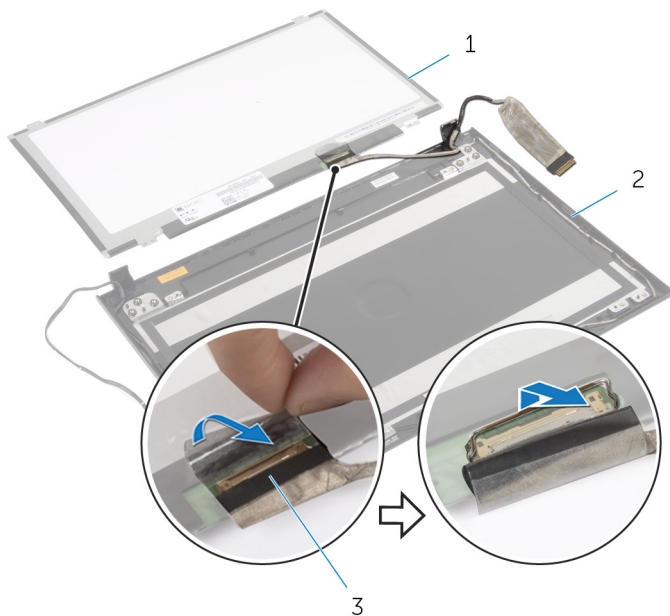

1 ディ스플레이パネル

2 ディ스플레이背面カバー

3 ディ스플레이ケーブル

- 5 ディ스플레이パネルを持ち上げて、ディスプレイ背面カバーから取り外します。

ディスプレイパネルの取り付け

 **警告:** コンピュータ内部の作業を始める前に、お使いのコンピュータ内の安全に関する情報を読み、[「コンピュータ内部の作業を始める前に」](#)の手順に従ってください。コンピュータ内部の作業を終えた後、[「コンピュータ内部の作業を終えた後に」](#)の指示に従ってください。より安全にお使いいただくためのベストプラクティスについては、dell.com/regulatory_compliance の規制順守のホームページを参照してください。

手順

- 1 ディスプレイケーブルをディスプレイパネルコネクタに接続します。
- 2 ディスプレイケーブルを固定するテープを貼り付けます。
- 3 ディスプレイパネルをディスプレイ背面カバーにゆっくりと置き、ディスプレイパネルのネジ穴をディスプレイ背面カバーのネジ穴に合わせます。
- 4 ディスプレイパネルをディスプレイ背面カバーに固定するネジを取り付けます。

作業を終えた後に

- 1 [ディスプレイヒンジ](#)を取り付けます。
- 2 [ディスプレイベゼル](#)を取り付けます。
- 3 [ディスプレイアセンブリ](#)を取り付けます。
- 4 [システム基板](#)を取り付けます。
- 5 [パームレスト](#)を取り付けます。
- 6 [ハードドライブ](#)を取り付けます。
- 7 [ワイヤレスカード](#)を取り付けます。
- 8 [メモリモジュール](#)を取り付けます。
- 9 [ベースカバー](#)を取り付けます。
- 10 [キーボード](#)を取り付けます。
- 11 [オプティカルドライブ](#)を取り付けます。
- 12 [バッテリー](#)を取り付けます。

カメラの取り外し



警告: コンピュータ内部の作業を始める前に、お使いのコンピュータ内の安全に関する情報を読み、「[コンピュータ内部の作業を始める前に](#)」の手順に従ってください。コンピュータ内部の作業を終えた後、「[コンピュータ内部の作業を終えた後に](#)」の指示に従ってください。より安全にお使いいただくためのベストプラクティスについては、dell.com/regulatory_compliance の規制順守のホームページを参照してください。

作業を開始する前に

- 1 [バッテリー](#)を取り外します。
- 2 [オプティカルドライブ](#)を取り外します。
- 3 [ベースカバー](#)を取り外します。
- 4 [メモリモジュール](#)を取り外します。
- 5 [ワイヤレスカード](#)を取り外します。
- 6 [ハードドライブ](#)を取り外します。
- 7 [キーボード](#)を取り外します。
- 8 [パームレスト](#)を取り外します。
- 9 [システム基板](#)を取り外します。
- 10 [ディスプレイアセンブリ](#)を取り外します。
- 11 [ディスプレイベゼル](#)を取り外します。

手順

- 1 カメラケーブルをカメラから取り外します。

2 カメラモを持ち上げて、ディスプレイ背面カバーから取り外します。

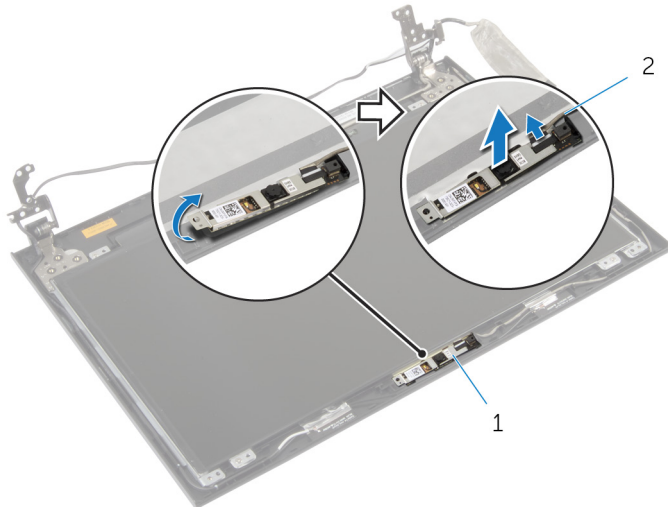

1 カメラ

2 カメラケーブル

カメラの取り付け



警告: コンピュータ内部の作業を始める前に、お使いのコンピュータ内の安全に関する情報を読み、[「コンピュータ内部の作業を始める前に」](#)の手順に従ってください。コンピュータ内部の作業を終えた後、[「コンピュータ内部の作業を終えた後に」](#)の指示に従ってください。より安全にお使いいただくためのベストプラクティスについては、dell.com/regulatory_compliance の規制順守のホームページを参照してください。

手順

- 1 位置合わせポストを使って、カメラをディスプレイ背面カバーにセットします。
- 2 カメラケーブルをカメラコネクタに接続します。

作業を終えた後に

- 1 [ディスプレイベゼル](#)を取り付けます。
- 2 [ディスプレイアセンブリ](#)を取り付けます。
- 3 [システム基板](#)を取り付けます。
- 4 [パームレスト](#)を取り付けます。
- 5 [ハードドライブ](#)を取り付けます。
- 6 [ワイヤレスカード](#)を取り付けます。
- 7 [メモリモジュール](#)を取り付けます。
- 8 [ベースカバー](#)を取り付けます。
- 9 [キーボード](#)を取り付けます。
- 10 [オプションドライブ](#)を取り付けます。
- 11 [バッテリー](#)を取り付けます。

BIOS のフラッシュ

更新がある場合やシステム基板を取り付ける場合に、BIOS のフラッシュ（更新）を行う必要があります。BIOS のフラッシュは、次の通りです。

- 1 コンピュータの電源を入れます。
- 2 dell.com/support にアクセスします。
- 3 お使いのコンピュータのサービスタグがある場合は、サービスタグを入力して、**送信**をクリックします。
お使いのコンピュータのサービスタグがない場合は、**製品を検出**をクリックしてサービスタグの自動検出を許可します。
 **メモ:** サービスタグを自動的に検出できない場合は、製品カテゴリからお使いの製品を選択します。
- 4 **ドライバの取得とダウンロード** をクリックします。
- 5 **View All Drivers**（すべてのドライバを表示） をクリックします。
- 6 **オペレーティングシステム** ドロップダウンリストから、お使いのコンピュータにインストールされているオペレーティングシステムを選択します。
- 7 **BIOS** をクリックします。
- 8 **ファイルをダウンロード** をクリックして、お使いのコンピュータの BIOS の最新バージョンをダウンロードします。
- 9 次のページで、**単一ファイルのダウンロード** を選択して **続行** をクリックします。
- 10 ファイルを保存し、ダウンロードが完了したら、BIOS アップデートファイルを保存したフォルダに移動します。
- 11 BIOS アップデートファイルのアイコンをダブルクリックし、画面に表示される指示に従います。

「困ったときは」と「デルへのお問い合わせ」

セルフヘルプリソース

オンラインのセルフヘルプリソースを使ってデルの製品とサービスに関するヘルプ情報を取得できます。

セルフヘルプ情報	セルフヘルプオプション
Windows ヘルプにアクセス	Windows 8.1 - 検索チャームを開き、検索ボックスに ヘルプとサポート と入力し、Enter を押します。 Windows 7 - スタート → ヘルプとサポートの順にクリックします。
Dell 製品とサービスに関する情報は トラブルシューティング情報、ユーザーズガイド、セットアップ方法、製品仕様、テクニカルサポートブログ、ドライバ、ソフトウェアのアップデートなどは	dell.com を参照してください。 dell.com/support を参照してください。
Microsoft Windows 8.1 に関する情報	dell.com/windows8 を参照してください。
Microsoft Windows 7 に関する情報は	スタート → すべてのプログラム → Dell ヘルプマニュアル の順にクリックします。
詳細は、オペレーティングシステム、コンピュータの設定と使用、データのバックアップ、診断などの詳細は	dell.com/support/manuals の『私とマイデル』を参照してください。

デルへのお問い合わせ

販売、テクニカルサポート、カスタマーサービスに関するデルへのお問い合わせは、**dell.com/contactdell** を参照してください。

 **メモ:** 各種サービスのご提供は国や製品によって異なり、国によってはご利用いただけないサービスもございます。



メモ: お使いのコンピュータがインターネットに接続されていない場合は、購入時の納品書、出荷伝票、請求書、またはデルの製品カタログで連絡先をご確認ください。